

輕載電動載物爬樓機
CT075C/CT105C



操作手冊
OPERATION MANUAL

目錄

1 圖示以及安全指示	錯誤!	尚未定義書籤。
2 產品描述	錯誤!	尚未定義書籤。
2.1 產品結構	錯誤!	尚未定義書籤。
2.2 設備信息	錯誤!	尚未定義書籤。
2.3 設備應用	錯誤!	尚未定義書籤。
2.4 技術參數	錯誤!	尚未定義書籤。
2.5 設備整體尺寸	錯誤!	尚未定義書籤。
2.6 標準供貨裝箱清單	錯誤!	尚未定義書籤。
2.7 可選配件	錯誤!	尚未定義書籤。
3 初始操作	錯誤!	尚未定義書籤。
3.1 摺疊載物板	錯誤!	尚未定義書籤。
3.2 可調節扶手	錯誤!	尚未定義書籤。
3.3 電池組	錯誤!	尚未定義書籤。
3.4 啟動爬樓機	錯誤!	尚未定義書籤。
3.5 爬樓起始位置	錯誤!	尚未定義書籤。
3.6 調節爬樓速度	錯誤!	尚未定義書籤。
3.7 上下樓切換開關	錯誤!	尚未定義書籤。
3.8 檢查電池電量	錯誤!	尚未定義書籤。
4 操作	錯誤!	尚未定義書籤。
4.1 裝載貨物	錯誤!	尚未定義書籤。
4.2 在平地操作	錯誤!	尚未定義書籤。
4.3 在斜坡上操作	錯誤!	尚未定義書籤。
4.4 上樓梯	錯誤!	尚未定義書籤。
4.5 下樓梯	錯誤!	尚未定義書籤。
4.6 運輸	錯誤!	尚未定義書籤。
4.7 貨物裝載方式及承重曲線	錯誤!	尚未定義書籤。
5 維護保養	錯誤!	尚未定義書籤。
5.1 電池組	錯誤!	尚未定義書籤。
5.2 更換保險絲	錯誤!	尚未定義書籤。
5.3 檢查爬樓腳輪	錯誤!	尚未定義書籤。
5.4 循環利用	錯誤!	尚未定義書籤。

6 故障以及故障排除	錯誤!	尚未定義書籤。
7 保固及責任	錯誤!	尚未定義書籤。
7.1 保固	錯誤!	尚未定義書籤。
7.2 責任	錯誤!	尚未定義書籤。
8 配件及使用方法	錯誤!	尚未定義書籤。
8.1 快速充電器	錯誤!	尚未定義書籤。
8.2 充電轉換器	錯誤!	尚未定義書籤。

1 圖示以及安全指示



警示 ----- 可能導致嚴重的傷害甚至死亡！



當心 ----- 可能造成輕微的傷害！



注意 ----- 可能造成設備的損壞！

- 使用前，請閱讀操作手冊，並注意警告提示和安全使用指南。
- 使用前，檢查電機功能，電池電量以及爬樓機的爬樓腳輪。
- 使用前，請把爬樓機儲存於0度以上的環境至少1小時。
- 注意閱讀技術參數，設備使用時，不能超出額定重量。
- 只有經過培訓的人才可以操作此設備，操作人需身心健康。
- 上下樓操作時，其他人員不要處於在樓梯下方。
- 請穿防滑鞋，必須使用雙手操作，請先空車練習，練習時使用低速檔。
- 此產品僅限載物，不能載人，必須使用安全綁帶固定貨物。
- 禁止把手伸在載物板下面，或者觸碰正在旋轉的部分。
- 在雨天，濕滑，潮濕，下雪或者結冰的天氣請儘量不要使用，以免濕滑造成制動效果不佳、側滑等潛在危險。
- 若爬樓機輪胎出現缺氣或損壞情況，請勿使用。
- 確保樓梯上無障礙物，臺階不濕滑。
- 請不要在扶手電梯或轉動的運輸帶上使用此設備。
- 若驅動部件卡住，請立即關閉設備。
- 運輸時，請關機，請遵守相關的法律法規。
- 保持電池接入插口乾燥，確保持電器和充電線遠離油污，稀釋劑以及尖利器具等。
- 請在乾燥環境中儲存，請勿使用高壓清洗設備。
- 請到中山小神童創新科技有限公司授權代理商處進行維修或安全檢測。
- 外部因素如陽光照射等可能會使設備表面升溫，遠離易燃物品。
- 爬樓機可能會影響電子設備的感應電磁場（如百貨商店的防盜系統）。
- 僅限使用中山小神童創新科技有限公司提供的配件。

2 產品描述

2.1 產品結構



- 1：開關按鈕 2：上下樓開關 3：電池 4：爬樓履帶 5：行走輪
6：鋁合金把手 7：高低速開關 8：鋁合金機身 9：鋁合金載物板
10：邊緣剎車輪

2.2 設備資訊

此操作手冊僅適用於 CT075C, CT105C。

2.3 設備應用

CT075C, CT105C產品是一種可以拉載物品進行上下樓的一種新型載物爬樓設備，主要應用領域：物流、快遞、等行業，用於辦公室、居民樓、戶外臺階等場所。

2.4 技術參數

技術指標	CT075C	CT105C
尺寸	高度：1000-1400 毫米 寬度：500 毫米 最小厚度：215 毫米	高度：1000-1400 毫米 寬度：500 毫米 最小厚度：215 毫米
重量	爬樓組件：19.5 公斤 充電器：0.3 公斤 電池組：2.2公斤（5Ah）	爬樓組件：19.5 公斤 充電器：0.3 公斤 電池組：2.2公斤（5Ah）
載重量	載重 75 公斤	載重 105 公斤
爬樓速度	低速檔：35 級臺階/分鐘	低速檔：35 級臺階/分鐘

	高速檔：45 級臺階/分鐘	高速檔：45 級臺階/分鐘
爬樓級數 (充一次 電)	5Ah 電池 最大載重 800-1000 級臺 階 (約 40-50 層)；	5Ah 電池 最大載重 600-800 級臺 階 (約 30-40 層)；
最大臺階高 度	210 毫米	210 毫米
所需臺階寬 度 (直行臺 階)	機器+所載貨物+100 毫米	機器+所載貨物+100 毫米
最小平臺尺 寸 (轉彎樓 梯)	取決於使用者的高度	取決於使用者的高度
電池	48V/5Ah(鋰電池)	48V/5Ah(鋰電池)
直流電機	48V300W	48V300W

噪音大小	<70dB	<70dB
設備存儲/ 操作 溫度範圍	-5°C 至 35°C / 0°C 至 40°C (無結冰)	-5°C 至 35°C / 0°C 至 40°C (無結冰)
電池存儲/ 操作 溫度範圍	-5°C 至 35°C / 0°C 至 40°C	-5°C 至 35°C / 0°C 至 40°C
序號標籤	見機身銘牌	見機身銘牌
保護級別	IP54 防濺型	IP54 防濺型

注：若啟動高速模式，滿電最大載重可爬樓臺階級數會相應減小，約為360級。

注：本產品，推薦在1000米海拔高度以下使用，推薦環境濕度45%-85%範圍內

注：產品加工誤差導致每台產品重量不同，一般維持在表中重量±1kg以範圍內。

2.5 設備整體尺寸



單位：mm

2.6 標準供貨配件

			
① 整機	② 安全綁帶	③ 電池	④ 普通充電器

維修工具包			
代碼	名稱	型號	數量
F-2-00038	內六角扳手	2.5mm	1
F-2-00088	內六角扳手	4mm	1
F-2-00052	內六角扳手	3mm	1
F-2-00091	開口扳手	8-10	1
F-2-00152	螺絲刀-短柄	5.5mm	1
F-2-00155	開口扳手	13-15	1

2.7 可選配件

	
① 電池	② 普通充電器

3 初始操作



注意——在初始操作前，請先將機器置於0°C以上無冰凍環境中！



當心——機器較輕，容易被推動，被推倒。在操作時，要用手控制住機器或將機器簡單固定後再進行操作！

3.1 折疊載物板

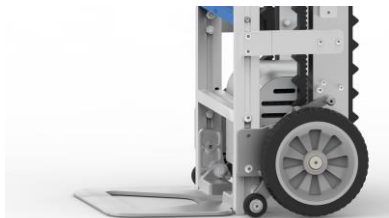

通過摩擦和限位實現載物板的展開和折疊結束後的懸停，左圖為載物板工作位置。

3.2 可調節扶手



可調節把手

利用緊定把手可以實現扶手角度的調節。將把手調整至合適角度後將緊定把手鎖緊。為方便運輸可以將扶手完全折疊。

3.3 電池組

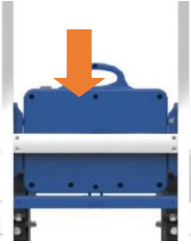

注意——請保持電池外部的導電銅片乾燥，潔淨！

	<p>向下安裝電池組, 聽到“啞”聲響後, 電池安裝到位。電池放入後, 將會自動接通電源, 無需另外接線。</p>
---	---

3.4 啟動爬樓機

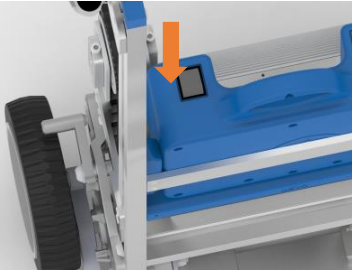
	<p>按下設備啟動開關, 電量 LED 燈會亮起。</p>
---	-------------------------------

3.5 爬樓狀態與平地拉動狀態切換

 當心——機器較輕, 容易被推動, 被推倒。在操作時, 要用手控制住機器或將機器簡單固定後再進行操作!

 當心——操作不當會被機器夾傷。

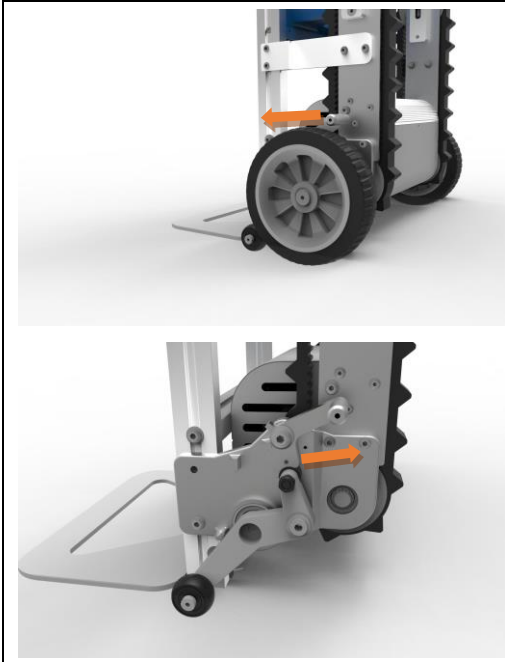

當爬樓機為平地拖動狀態時，用腳將切換開關向載物板方向踢，至圓弧卡位脫離，使行走輪可自由回轉。

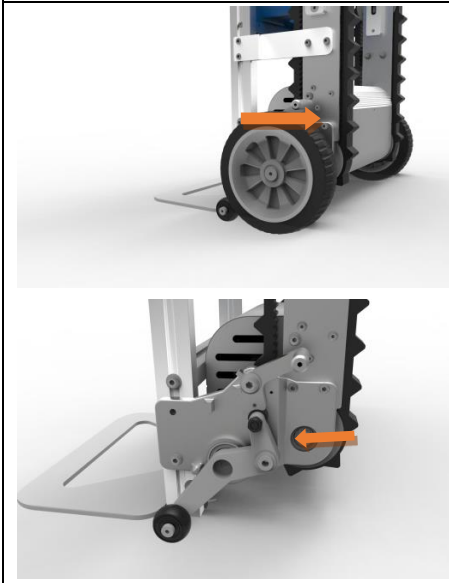

當爬樓機為爬樓狀態時，一手握緊機器，保證爬樓機的處於豎直狀態，用腳將切換開關向履帶方向踢，使圓弧卡槽與與行走輪支撐軸承結合。

3.6 雙速爬樓模式

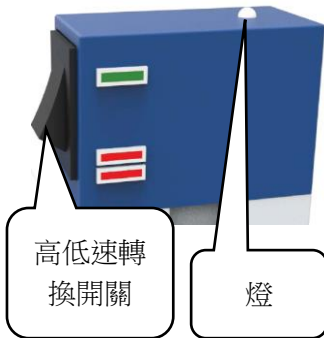

長按自重定開關 0.2 秒切換模式。燈會切換顏色，I 檔為低速模式（綠色），II 檔為高速模式（紅色）。每次開始初始狀態為低速模式（綠色）。

本機器有角度控制，在過大或者過小的角度啟動爬樓機，履帶不會轉動。角度恢復正常以後，重新按點動操作會恢復正常。此為角度錯誤提示，並非故障。長按高低速轉換開關（大約 3 秒）致燈切換顏色後燈熄

滅，可關閉角度控制。斷電後再開啟，角度控制會自動恢復初始開啟狀態。

3.7 上下樓切換開關

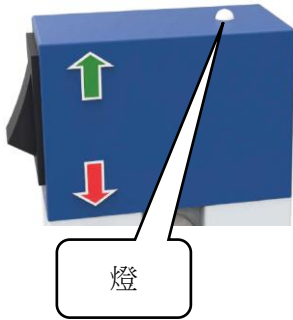

長按自重定開關 0.2 秒切換模式。

燈會切換顏色，綠色為上樓，紅色為下樓。

每次開始始初狀態為上樓模式（綠色）。

3.8 檢查電池電量



按下設備啟動開關，電池盒左側會顯示剩餘電量。

4 操作



警告—— 只有受過培訓的人員才可以操作此機器！



警告—— 練習時必須空車練習，並且要調到低速檔！



警告—— 請用兩隻手進行操作！



警告—— 電機 65%工作制【連續工作時間 / (連續工作時間+連續休息時間) ≤65%】，拉載 70%額定載重及以上，最大連續運行 ≤25 分鐘；拉載 70%額定載重以下，最大連續運行 ≤60 分鐘。

4.1 裝載貨物

	<p>1、調整爬樓機為平地拖動狀態，方便拖動，如圖。</p>
	<p>2、將載物板插到貨物下方，並保持貨物在載物板上平穩無晃動，利用安全綁帶綁緊貨物。</p>

4.2 在平地操作



1、調整爬樓為平地拖動狀態，以便在平地推行時同步帶不接觸地面。

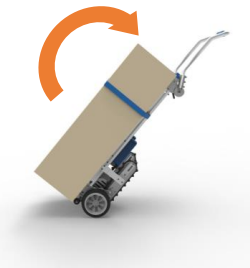

2、傾斜爬樓機並保持平衡。

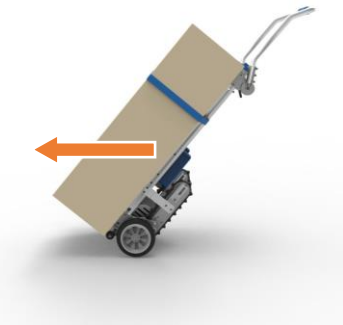



3、當爬樓機在平地運輸時，讓爬樓機一直處於重心平衡位置即可。

注：平地操作時務必關閉電源開關，以免誤操作。



4.3 上樓梯



 警告—— 爬樓機開始上樓時，操作者會感到一股支撐力，此時可適當調整爬樓機的操作角度來保持爬樓機重心平衡，進而抵消這股支撐力！

 警告—— 始終保持機器平衡！

 警告—— 機器運行中機器下方樓梯臺階禁止站人！防止機器因操作人員操作不當發生傾翻而對人員造成危險！

	<p>1、將爬樓機調節至爬樓狀態。</p>
	<p>2、按下設備啟動開關，電量 LED 等會亮起。</p> <p>（備註：如果超過 10 分鐘，無開關的操作，機器進行安全保護，此時按點動，機器不會動</p>

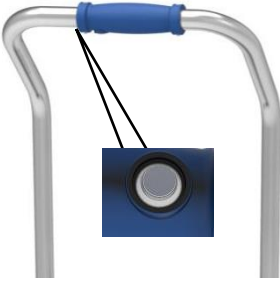
	<p>作。需要電源重啟，才能正常操作。)</p>
	<p>3、調整上下樓開關至上樓模式。</p>
	<p>4、調節扶手至合適狀態，傾斜爬樓機並保持平衡。</p>
	<p>5、向後拉動爬樓機，操作者位於高於爬樓機主輪2-4級臺階處。</p>

	<p>6、調整爬樓機的操作角度，按住電動開關按鈕按鍵開始上樓。</p>
	<p>7、把爬樓機拉到下一個臺階，然後重複上樓動作完成上樓，上樓過程中需緊握爬樓機扶手。</p>

4.5 下樓梯

 警告—— 爬樓機開始承受整個重量時，你會感受到一股支撐力，這個時候把機器位置放低就可以抵消這股支撐力！

 警告—— 始終保持機器平衡！

 警告—— 機器運行中機器下方樓梯臺階禁止站人！防止機器因操作人員操作不當發生傾翻而對人員造成危險！

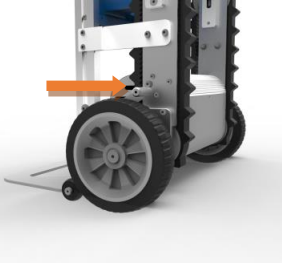
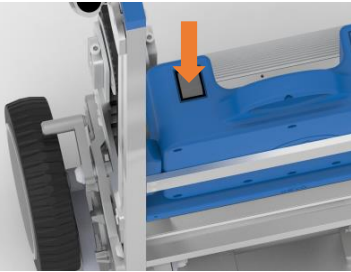
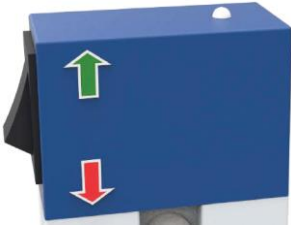
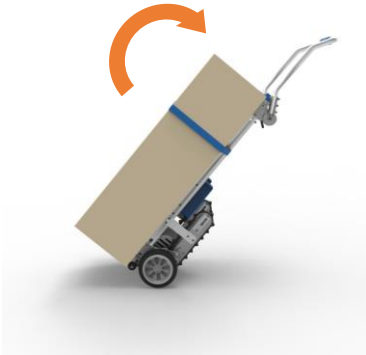
	<p>1、將爬樓機調節至爬樓狀態。</p>
	<p>2、按下設備啟動開關，電量LED等會亮起。</p>
	<p>3、調整上下樓開關至下樓模式。</p>
	<p>4、調節整機角度扶手至適宜狀態，傾斜爬樓機，並保持平衡。</p>



5、向前推動爬樓機至樓梯邊緣，注意在爬樓狀態下爬樓機具有邊緣剎車功能，在樓梯邊緣會自動停止，當爬樓機自動停止時，按點動開關進行下樓操作，下樓時緊握把手保持平衡。



6、爬樓機下樓，重複操作，直至下樓完成。

4.6 停靠





注意—— 每次使用完之後一定要關閉電源！



停放時，保證爬樓機豎直放置在平面上，平穩無晃動。

4.7 運輸

 警告—— 請注意重量規格！

 警告—— 當你使用交通工具運輸爬樓機時，請遵守相關法律法規來保障運輸安全！

 小心—— 運輸時請關閉設備！

	1、收起折疊載物板。
	2、收起可調節扶手。
	3、平躺著爬樓機運輸，如圖。 若無法平躺，便需要另外固定。 使其穩固。

5 維護保養

5.1 電池組



小心—— 請不要用濕的手來操作設備！



注意—— 請讓爬樓機遠離潮濕環境！



注意—— 每次使用完後，請記得充電！



注意—— 請保護充電和充電電線遠離油污，油脂，洗滌劑，稀釋劑或任何可能有破壞性的物品！



注意—— 請按照操作手冊來充電，使用2A輸出的充電器，禁止使用大於2A輸出的充電器！



注意—— 完全沒電的狀態下會導致電池性能下降並縮短電池壽命！



注意—— 請保持插座乾燥！

新電池在幾次充電後會達到最佳最充足狀態。

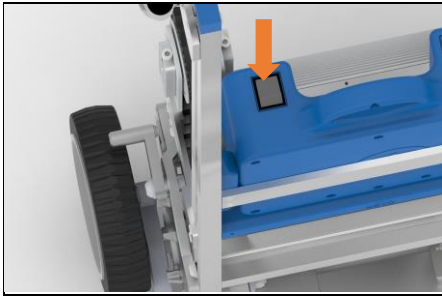

1、關閉總開關。



2、向上拔出電池組。



3、連接充電器。



4、充電器使用方法見充電器說明書。



電池使用說明及注意事項

關於電池組，貯存、維護及注意事項的說明。

(一) 貯存

*電池組需長期貯存時，請將電池組充電至 50%左右的電量，放置於乾燥、通風處，每 3 個月用充電器充電。

*電池組與充電器應貯存在清潔、乾燥、通風處，應避免與腐蝕性物質接觸，遠離火源及熱源。

*推薦充電溫度範圍是 0-40 攝氏度，在超出此範圍的環境中會造成電池性能下降、減少壽命。

(二) 運輸

電池組與充電器應包裝後進行運輸，在運輸過程中應防止劇烈振動、衝擊或擠壓，防止日曬雨淋。

(三) 維護

a) 電池組貯存時，應以 40%~60%的荷電態貯存。

b) 電池組長期不使用時，建議每三個月左右進行一次完全的充電及

放電，再將電池組充電至 50%左右的電量，並使用規定的充電器。

c) 在維護過程中，請勿自行重新裝卸電池組中的電池，否則將會引起電池性能的下降。

d) 不得擅自拆換電池組中的任何電池，嚴禁解剖電池。

e) 故障處理

故障現象	故障原因	故障排除
電池組無輸出。	電池組輸出線未連接；電池組已沒電。	按照規格書要求正確連接好電池組輸出線；對電池組進行充電。
充電器電源指示燈不亮。	充電器市電輸入插頭未正確插入。	將充電器輸入插頭按說明書要求插到充電插座上。
電池組不能充電。	充電器輸出插頭鬆動；電池組已經充滿電。	檢查充電器輸出插頭是否與電池組接插牢靠；電池組可以正常使用。

f) 電池保質期

從交貨之日起保質期為 12 個月。迴圈壽命：充放電迴圈 500 次，容量 $\geq 80\%$ 。

(四) 使用電池注意事項

*勿將電池組投入水中、果汁、或者其它的液體中，勿將電池組弄濕！

*禁止在火源或極熱條件下給電池組充電！勿在熱源（如火或加熱器），易燃易爆物品附近使用或貯存電池組！如果電池洩漏或發出異味，應立即將其從接近明火處移開。第一次使用電池，需將電池充滿電後再使用！

*勿將正負極接反！

*勿將電池組投入火中或給電池組加熱！

*禁止用導線或其他金屬物體將電池組正負極短路！

*禁止用釘子或其他尖銳物體刺穿電池組殼體，禁止錘擊或腳踏電池組！

*禁止以任何方式分解電池組和電池！

*禁止將電池組置於微波爐或壓力容器中！

*禁止將電池用於其他設備！

*禁止將電池串並聯使用！

*禁止在高溫暴曬的戶外，雨天，潮濕的環境下充電！

*禁止在樓道，疏散通道，安全出入口，室內住宅進行充電！

*電池應在遠離靜電的場所進行充電、使用和儲存。

*電池應在白天，有人看護的情況下進行充電。人員離開時，注意將充電插頭拔掉。禁止通宵進行充電。

*注意若過長時間充不滿電應停止充電。

*如果電池組發出異味、發熱、變形、變色或出現其他任何異常現象時不得使用；如果電池組正在使用或充電，應立即從用電器或充電器上取出並停止使用！

*不能使用處於極熱環境中的電池組，如陽光直射或熱天的車內。否則，電池組會過熱，這樣就會影響性能、縮短電池組的使用壽命！

*不能過度充電。充電器指示充滿後應儘快拔下充電器。

*如果電池漏液後電解液進入眼睛，不要擦，應立即用水沖洗，立即尋求醫療救助。如不及時處理，眼睛將會受到傷害！

*如果出現上述不良現象，請與廠家聯繫。禁止私自拆卸。

5.2 更換保險絲

 小心——在換保險絲之前，先從電源插座或車載插座上拔掉電源線！

 注意——請勿修補或連接損壞的保險絲！

 注意——請使用我廠制定型號的保險絲替換！



保險絲安裝位置

將保險絲帽拆下，並把老舊的保險絲卸掉，將新的保險絲插進去後重新裝回保險絲帽。

5.3 檢查爬樓同步帶

 注意——定期檢查爬樓同步帶的磨損情況，如果發現爬樓同步帶損壞或磨損嚴重，請與授權的專業人士或者製造商聯繫！



1、定期檢查爬樓同步帶，注意磨損極限。

5.4 迴圈利用

樓博士爬樓機產品屬於使用壽命長的产品。但是，如果您的樓博士爬樓機已經接近使用極限，可以將爬樓機的部件歸還本公司或公司代理商，以迴圈利用。



6 故障以及故障排除

問題	檢測及解決方法
爬樓機無法啟動或無法上、下樓。	1、檢查電池電量顯示是否正常，如果顯示低電，請充電；

	2、電池有電的情況下，仍然無法啟動，請聯繫供應商。
電池無法充電。	請更換充電器嘗試，或聯繫您的供應商。
高低速切換控制失靈。	請更換開關配件嘗試，或聯繫您的供應商。

7 質保和責任

7.1 質保

保修期內，樓博士爬樓機在正常使用情況下，電機、減速機、鋰電池、電機控制器、車架保修一年；開關保修三個月；（保修期以保修卡日期為準）。

由於以下原因造成的設備損傷或損壞，不在保修範圍內：

- 由超負荷工作造成的損壞；
- 由於錯誤操作造成的損壞；
- 暴力破壞；

- 爬樓同步帶、腳輪、安全帶等的自然磨損；
- 不適當或不充足的維護；
- 未經授權在結構上的改變，以及設備和配件使用不恰當；
- 機器超重使用；
- 電池充電不恰當。

在修期內有下列情形之一者，酌情收取材料成本及其服務費。

- 消費者因使用、維護、保管不當造成損壞的；
- 非承擔三包保修者拆卸造成損壞的；
- 無三包憑證及有效發票的；
- 三包憑證型號與修理產品型號不符或塗改的；
- 因不可抗力造成損壞的，不在保修之列。
- 下表易損零件不在保修範圍之內。

零件名稱	示意圖	零件編號
同步帶		D101001337
高低速開關座和開關		B801000004

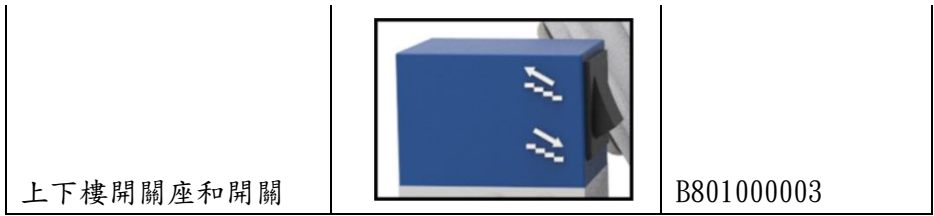

不屬於維修範圍和超過保修期的產品，我們仍歡迎為您服務，只收取零件成本費用。

7.2 責任

在以下情況中對樓博士爬樓機造成的損害，廠家不負任何責任。

- 不恰當的設備操作；
- 在未經授權的情況下，對設備進行修理，拆裝或其他操作；
- 未按操作手冊進行操作；
- 為樓博士組裝專門配件以外的配置；
- 隨意拆除樓博士的配置；
- 超負荷情況下的操作；
- 電量不足的情況下操作。



 彰化縣埔心鄉員鹿路二段 30 巷 20 號之 3 號

 04-8290006

 <https://www.xlk.com.tw>

 jrk3399@gmail.com